















## AC1-5TS2RW-B

UNIVERSALREGLER MIT ZWEI UNABHÄNGIGEN AUSGÄNGEN

DER AC1-5 IST EIN UNIVERSALREGLER MIT ZWEI UNABHÄNGIGEN AUSGÄNGEN. SIE KÖNNEN IM MENÜ FÜR JEDEN KANAL DIE BETRIEBSART (HEIZEN / KÜHLEN) AUSWÄHLEN, SOWIE OB SIE DEN KANAL MIT HYSTERESE ODER MIT EINER PID REGELUNG STEUERN MÖCHTEN! ZUR LEICHTEN PARAMETRIERUNG IST ER MIT EINEM GESTÜTZTEN PARAMETERPROGRAMMIERSYSTEM AUSGESTATTET, SO DAS IMMER NUR DIE PARAMETER ANGEZEIGT WERDEN, DIE FÜR DIE SPEZIELL AUSGEWÄHLTE ANWENDUNG BENÖTIGT WERDEN. SO IST DIE PROGRAMMIERUNG DES REGLERS SCHNELLER UND EFFIZIENTER. DIE BEIDEN SOLLWERTE KÖNNEN BLITZSCHNELL DURCH DIE TASTEN L1 UND L2 DEN ANFORDERUNGEN ANGEPASST WERDEN. NATÜRLICH IST AUCH BEIM AC1-5 EINE STANDBY (I/O) TASTE UND EIN INFO MENÜ VORHANDEN.

### TECHNISCHE DATEN:

-  **FÜHLERTYP:** PTC 1000 (ST1K20P1) / NTC 10K
-  **MESSBEREICH:** PTC 1000: -50 °C ... +150 °C / NTC 10K -40°C ... +125°C
-  **AUFLÖSUNG:** 0,1 / 1 °C
-  **GENAUIGKEIT:** <math>\pm 0,3\text{ °C}</math>
-  **SCHNITTSTELLE:** RS485
-  **BETRIEBSSPANNUNG:** 115V ... 230 V AC / 1 PH / 50...60 Hz
-  **AUSGANGSTYP:** 1 RELAIS 12(4) A, 1 RELAIS 7(2) A
-  **UMGEBUNGSTEMPERATUR:** -10 °C BIS +50 °C
-  **GEHÄUSE:** 77 x 35 MM, TIEFE 77 MM
-  **AUSSCHNITT:** 71 x 29 MM
-  **BEFESTIGUNG:** SNAP IN
-  **FRONTSCHUTZART:** IP 55

### OPTIONALE EINGANGSVARIANTEN:

-  **PTC 1000 / NTC 10K:** AC1-5TS2RW-B
-  **PT100:** AC1-5PS1RW / AC1-5PS2RW-B
-  **THERMOELEMENT:** AC1-5JS2RW-B

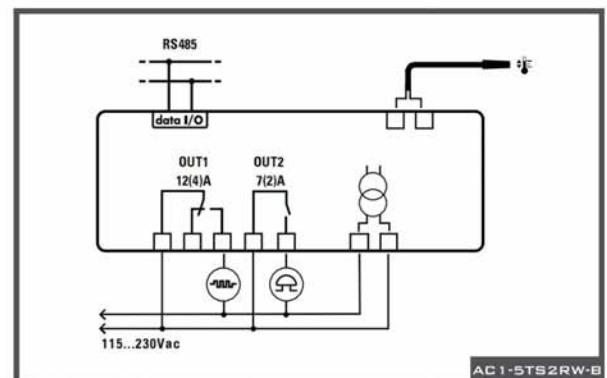

Type	Bestelltype	Ausführung	Bruttopreis
AC1-5TS2RW-B	AC1-5TS2RW-B	Zwei Ausgangs Thermostat (Kühl- und / oder Heizfunktion), RS485 Schnittstelle mit 1 Stück PTC1000 Fühler	84,50€
AC1-5PS1RW	AC1-5PS1RW	Thermostat mit PT100 Eingang und einem Ausgang	81,00€
AC1-5PS2RW-B	AC1-5PS2RW-B	Thermostat mit PT100 Eingang, RS485 Schnittstelle und zwei Ausgängen	111,00€
AC1-5JS2RW-B	AC1-5JS2RW-B	Thermostat mit Thermoelemente Eingang J oder K, RS485 Schnittstelle und zwei Ausgängen	116,50€